

Vanliga armaturer passar i taket – AQUALED® passar överallt

Golv- och markarmatur med LED



SE VÄRLDEN I ETT NYTT LJUS

OSRAM



Tålig, ekonomisk och vattentät: AQUALED® golv- och markarmatur



AQUALED® från OSRAM – för alla som vill se sin omgivning i det bästa ljuset. Armaturen motsvarar höga krav och många varierande behov. Den är perfekt i vardagsrummet, badrummet, i trädgården, på altanen, i poolen eller för att markera gångvägar. AQUALED® är tålig och vattentät den klarar ett tons tryck och tre meters vattendjup. Det vackra ljuset kommer från LED (Light Emitting Diodes eller lysdioder) som förbrukar otroligt lite el och håller mycket länge. Förutom de tekniska fördelarna, så är AQUALED® imponerande i sin stilfulla design. Varje AQUALED® armatur är utrustad med fyra LED, som finns i blått eller vitt. Infattningsringen är tillverkad i tåligt, rostfritt stål.

Mer än bara en armatur

AQUALED® har allt. Förutom att den ger ett behagligt ljus som skapar en trivsamt atmosfär, har den en extremt lång livslängd och är med sin låga elförbrukning mycket ekonomisk. Dessutom är armaturen gjord av motståndskraftigt material och fungerar problemfritt utomhus, även vid stora temperaturskillnader.



AQUALED® ger många möjligheter till olika användningsområden. När flera AQUALED® är sammankopplade passar de speciellt bra för dekorativa installationer. Det mjuka eleganta ljuset gör att man enkelt kan framhäva önskade detaljer i arkitektur och design.



AQUALED® passar också utmärkt i praktiska sammanhang – som att markera gångar i trädgården eller som säkerhetsbelysning i poolen.



Steg 1

För in kabeln (2x1 mm²) i det inre höljet genom det yttre höljet och PG-7 kabelgenomföringen.



Steg 2

Anslut kabeln till plinten på baksidan av LED-modulen.



Steg 3

Sätt in LED-modulen i det inre höljet och skruva fast.



Steg 4

Skruva ihop det inre höljet med infattningsringen.



Steg 5

Sätt in AQUALED® i det yttre höljet och skruva fast infattningsringen.



Steg 6

Klar att använda så fort AQUALED® är installerad och ansluten till transformatorn.

Fördelar med AQUALED®:







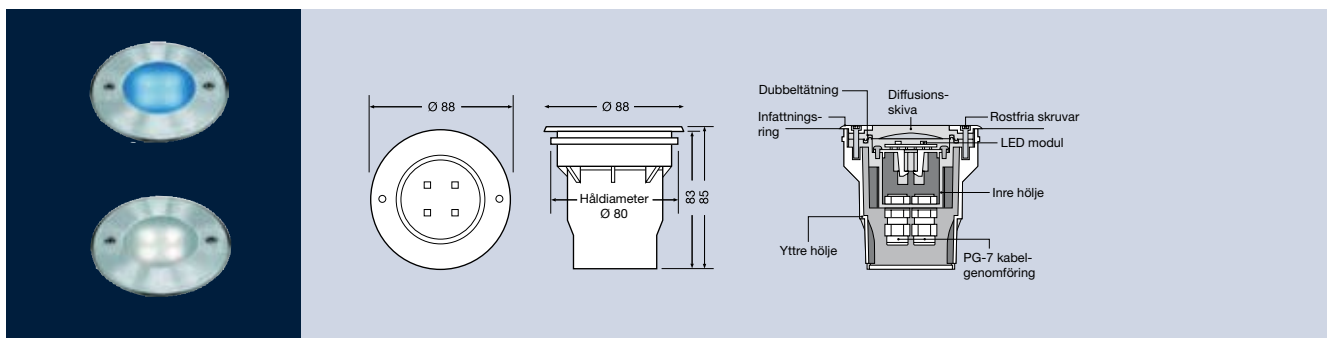

- Med en 10 V transformator (t ex OSRAM OPTOTRONIC® 6W eller 12W) kan armaturen parallellkopplas
- Varje AQUALED® armatur är utrustad med fyra LED (long-life OSRAM POWER TOPLED®) som finns i blått eller vitt
- Armaturen kan till och med användas i vatten, då den är vattentät (IP 68) ner till tre meters vattendjup
- Man kan gå på den och köra över den utan problem eftersom den klarar en belastning på upp till 1 000 kg
- AQUALED® klarar temperaturer mellan -20°C till +50°C

TEKNISK BESKRIVNING



Infattningsring rostfritt stål

Typ	AQUALED® 4-BV	AQUALED® 4-WV
Produktbeteckning	47005-75	47005-74
EAN 4008321+	100290	100276
E-nr	77 693 29	77 693 28
Effekt	0,5 W	0,4 W
Spänning	10 V	10 V
Ljuskälla	4 LED blå POWER TOPLED®	4 LED vit POWER TOPLED®
Vikt	0,2 kg	0,2 kg
Dimensioner (diameter, bredd, djup)	88 x 80 x 83	88 x 80 x 83
Skyddsklass	III	III
Skyddsform	IP 68 3 m	IP 68 3 m
Belastning/bärhet, max	1 000 kg	1 000 kg
Godkännande	  	  
Antal per förpackning	4 st	4 st

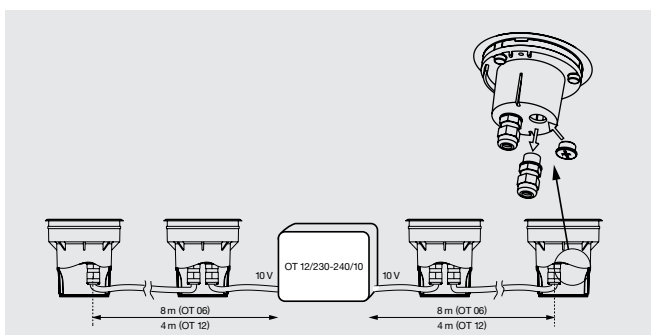

Kabellängder:

AQUALED® kan parallellkopplas och anslutas till en elektronisk transformator.

Vid kabellängder på 12–40 m (max. längd) kan känslig radioutrustning i direkt närhet få störningar. Om detta skulle uppstå kan ett ferritfilter placeras på sekundärsidan efter transformatorn.

member of
voltimum
.se