

HIGH BAY SENSOR

HIGH BAY | Fristående sensorer med växlande kontakt



Produktegenskaper

- Rörelsesensor med omkopplingskontakt
- 3 till 10 m: detektering av människor som rör sig
- 3 till 13 m: detektering av fordon i rörelse (t.ex. gaffeltruckar)
- Inställbar frånkopplingsfördröjning: 30 s till 20 min
- Maximal strömförbrukning i stand-by: 0,25 W

Produktfördelar

- Energibesparing upp till 35 % (jämfört med manuell tillkoppling)

Användningsområde

- Industri
- Produktionshallar

Tekniska data

Elektriska data

Nominell märkspänning	120...277 V
Nätfrekvens	50...60 Hz
Systemeffekt	0,60 W

Mått

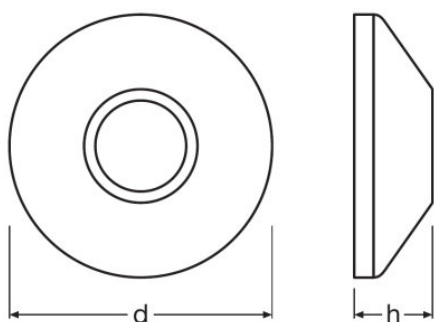

Diameter	116,0 mm
Bredd	115,6 mm
Höjd	40,0 mm
produktvikt	135,00 g

Färger & Material

Produktfärg	Vit
-------------	-----

Temperaturer och driftsförhållanden

Omgivningstemperaturområde	-10...+70 °C
----------------------------	--------------

Användningsområden

Maximal installationshöjd	13 m
Detekteringsområde	18 m ²
Detekteringsvinkel	100 ° 1)
Kontakt för last	5 A
Typ av installation	Montering/Tak

¹⁾ Uppskattningsvis

Certifikat och Standarder

Skyddsklass	II
-------------	----

Produktdatablad

Logistikdata

Statistiskt varunummer	853650809000
------------------------	--------------







Environmental information

Information according Art. 33 of EU Regulation (EC) 1907/2006 (REACH)	
Date of Declaration	10-03-2023
Primary Article Identifier	4008321410078
Declaration No. in SCIP database	In work

Teknisk utrustning

- Lämpad för upp till 15 elektroniska driftdon
- Installation med hjälp av monteringsadapter är möjligt

Download

Dokument	
	Broschyrer Light is the efficiency booster - LED-based industrial lighting (EN)
	Broschyrer Light is the efficiency booster - LED-based industrial lighting (DE)
	Konformitetsdeklaration EU Declaration of conformity HIGH BAY VISION SENSOR
	Installationsinstruktioner 334311_Technical instructions
	Monteringsanvisning 334486_Mounting Adapter Technical instructions
	Monteringsanvisning 334723_Technical instructions

Logistiska data

Produktnummer	Produktbeskrivning	Förpackningsenhet (Styck/Enhet)	Dimensioner (längd x bredd x höjd)	Volym	Bruttovikt
4008321410078	HIGH BAY SENSOR	Transportförpackning 20	238 mm x 260 mm x 448 mm	27.72 dm ³	3828.00 g

Produktkoden gäller minsta tillåtna beställningskvantitet. En transportförpackning kan innehålla en eller flera produkter. Vid orderläggning, vänligen ange en eller flera transportförpackningar.

Produktdatablad

Valfria tillbehör

Produktbeskrivning	Tillbehörets namn	Tillbehörets kod
HIGH BAY SENSOR	Mounting Adapter	▶ 4008321480798
HIGH BAY SENSOR	DALI COUPLER LS HIGHBAY G2	▶ 4062172072137

Friskrivningsklausul

Subject to change without notice. Errors and omission excepted. Always make sure to use the most recent release.