

## HF LS LI

### HF LS LI | Sensorer för ljusstyrningssystem



#### Produktegenskaper

- Ljus och närvarosensor för inbyggd i armatur eller separatmontering
- Närvarodetektering via aktiv radarsensor
- Funktionsindikator med tvåfärgad lysdiod
- Rörelsedetekteringsområde justerbart
- Monteringshöjd: 2 ... 13 m
- Inbyggd infraröd fjärrkontrollmottagare
- Anslutning via polvändning skyddad 4P4C uttag (RJ10)

#### Produktfördelar

- Individuell aktivering / avaktivering av dagsljus- och närvarosensor via fjärrkontroll
- $V(\lambda)$ -korrigerat ljussensorelement

#### Användningsområde

- Installation i IP skyddade armaturer
- Korridorbelyningsstyrning för lager, logistikcenter och fabriksbussar
- Områden med högt i tak

## Tekniska data

### Mått

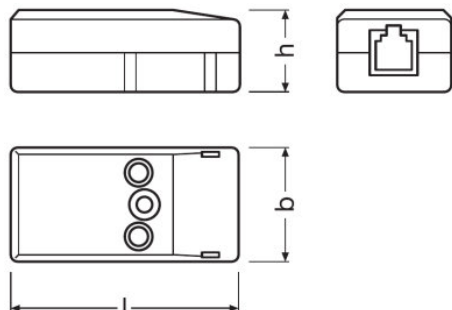

Bredd	28,0 mm
Höjd	21,0 mm
produktvikt	22,00 g

### Färger & Material

Produktfärg	Vit
-------------	-----

### Temperaturer och driftsförhållanden

Omgivningstemperaturområde	-20...+50 °C
----------------------------	--------------

### Användningsområden

Maximal installationshöjd	8 m
Detekteringsvinkel	35...80 °
Typ av installation	Luminaire attachment/Luminaire integration

### Logistikdata

Statistiskt varunummer	85365019900
------------------------	-------------

### Environmental information

<b>Information according Art. 33 of EU Regulation (EC) 1907/2006 (REACH)</b>	
Date of Declaration	12-05-2023
Primary Article Identifier	4052899921481
Candidate List Substance 1	Lead
CAS No. of substance 1	7439-92-1

## Produktdatablad

<b>Safe Use Instruction</b>	The identification of the Candidate List substance is sufficient to allow safe use of the article.
<b>Declaration No. in SCIP database</b>	08e2d7fc-08dd-4c8c-be85-25137eb3adc9





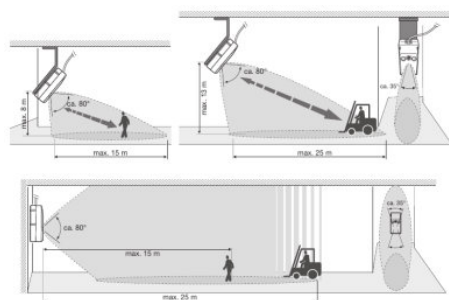



### Teknisk utrustning

– Lämplig för DALIeco Control unit



490632\_HF LS LI detection range wall mounting angle

### Download

Dokument	
	User instruction HF LS LI
	Broschyrer DALIeco: Multi-functional light management system (EN)
	Broschyrer Light is the efficiency booster - LED-based industrial lighting (EN)
	Broschyrer Light is the efficiency booster - LED-based industrial lighting (DE)
	Användarinstruktioner 473257_Operating instructions HF LS LI
	CAD-data HF LS LI CAD Data IGS
	CAD-data 3-dim HF LS LI CAD step
	CAD-data 3-dim HF LS LI CAD Data xT
	CAD-data PDF HF LS LI CAD pdf

## Produktdatablad

---

### Logistiska data

Produktnummer	Produktbeskrivning	Förpackningsenhet (Styck/Enhet)	Dimensioner (längd x bredd x höjd)	Volym	Bruttovikt
4052899921481	HF LS LI	Transportförpackning 25	180 mm x 160 mm x 70 mm	2.02 dm <sup>3</sup>	680.00 g

---

Produktkoden gäller minsta tillåtna beställningskvantitet. En transportförpackning kan innehålla en eller flera produkter. Vid orderläggning, vänligen ange en eller flera transportförpackningar.

---

### Friskrivningsklausul

Subject to change without notice. Errors and omission excepted. Always make sure to use the most recent release.